



LAMELLE FÜR LAMELLE
ZUM SYSTEM

KÖHLERS ERFOLGSGESCHICHTE SETZT SICH FORT



GENERATIONSÜBERGREIFENDE ERFAHRUNG

Köhlers schaffen Wohlfühlklima

In der Unternehmensgeschichte kann man bis 1792 zurückblättern und findet ab 1893 schon den Namen Köhler. Das nennen wir wirklich Tradition. Der ursprüngliche Tischlerbetrieb hat sich in den 1960er Jahren auf Roll-ladenbau spezialisiert, zog 1994 von Schnackenburg nach Wittenberge und wurde dort vergrößert und erweitert.

Heute führt Matthias Köhler mit seinen Kindern Lisa und Max die rund 50 Mitarbeiter mit Pflichtbewusstsein und gegenseitigem Vertrauen. Die Generationen schaffen eine harmonische Vereinigung von umfassender Sachkenntnis, Qualitätsbewusstsein und persönlichem Engagement für Kundenservice und Entwicklung.

Alle haben das gleiche Ziel: Kunden, die sich wohlfühlen und zufrieden sind.



Willkommen

Wir laden Sie ein, unser Unternehmen und unsere herausragenden Produkte und Leistungen in dieser Broschüre kennenzulernen.

Unser Familienunternehmen steht seit nun 130 Jahren für Qualität, Zuverlässigkeit, persönlichen und offenen Kundenkontakt sowie Bodenständigkeit. Das wollen wir Ihnen gerne zeigen und unsere Firma und Produkte vorstellen.

Max Köhler

Matthias Köhler

Lisa Többen



200 Jahre Fachkenntnis

Köhler Rolladen & Sonnenschutz steht seit 200 Jahren für hervorragende Qualität



50 kompetente Facharbeiter

Hier leistet jeder einzelne Mitarbeiter seinen Beitrag zum gemeinsamen Erfolg



Optimierte Logistik

Gewährleistung termingerechter Lieferung durch eigenen Fuhrpark



Zuverlässige Qualität

Der Kunde kann sich auf Produkt- und Servicequalität verlassen



100 % Kunden- zufriedenheit

Unser größtes Anliegen ist Ihre Zufriedenheit, deshalb geben wir jeden Tag unser Bestes um dies zu erreichen und arbeiten eng mit unseren Fachpartnern zusammen



Innovative Produktentwicklung

Wir heben unser eigenes Level immer wieder an, in Entwicklung und Produktion



- Mehr als 200 Jahre Fachkenntnis
- Kundenindividuelle Konfektion
- Kurze Lieferzeiten durch eigenen Fuhrpark
- Innovativer Neubau-Aufsatzrollladenkasten
- Modernster Maschinenpark
- Enge Zusammenarbeit mit Fachpartnern durch unseren geschulten Innen- & Außendienst
- Zuverlässige Montage

KÖHLER ROLLADEN – QUALITÄT UND INNOVATION AN ZWEI STANDORTEN



NEUE IMPULSE

Produktentwicklung mit modernen IT-Lösungen und Maschinen

In der Entwicklungsabteilung ermöglichen unsere Ingenieure mittels 3D-Drucker eine schnelle und präzise Konstruktion von funktionalen Endanwendungsteilen sowie produktorientierten Lösungen für unsere Kunden. Es können individuelle Kundenzeichnungen im Format .dwg und .dxf zur Unterstützung in der Konstruktion und Entwicklung erstellt werden.



Ein bewährtes Team

Die direkte Nähe zu Mitarbeitern in Fertigung und Montage verkürzt die Wege zum Fachpartner. Unsere Kunden finden bei uns im Innen- und Außendienst kompetente Gesprächspartner für jede Art von Sonnen- und Lärmschutz, Energiesparhilfen und Einbruchschutz, mit und ohne Insektengitter oder mit smarter Steuerung.

Wir arbeiten vertrauensvoll und zuverlässig mit unseren Lieferanten und Auftraggebern und pflegen funktionierende Partnerschaften.



Nachhaltige Unternehmenskultur für Mensch und Umwelt

Kundenorientierte Produktentwicklung und zuverlässige Realisierung

Wir produzieren seit Jahrzehnten in unserem Familienunternehmen Rollläden und Komplettsysteme – und das mit ausgesprochener Präzision und Orientierung auf die Kundenanforderungen.

Umwelt und Bedürfnisse ändern sich und wir passen unsere Produkte an – in stetiger Weiterentwicklung in Form, Farbe und vor allem Funktion.

Unser Wissen tauschen wir mit den Erfahrungen unserer Fachhändler, Handwerker und Architekten immer wieder aus, so dass ein stetiges Erweitern und Individualisieren in unserer handwerklichen Fertigung gewährleistet ist.

So entstehen in unseren Fertigungshallen in Wittenberge und in unserer Zweitproduktionsstätte in Velen auf ca. 5000 Quadratmetern maßgefertigte Produkte, die zuverlässig in Qualität und Termin durch unseren eigenen Fuhrpark ausgeliefert und vom Team montiert werden.





WIE ROLLLÄDEN & CO. UNSER WOHLBEFINDEN STÄRKEN

Lärmschutz

Unsere Köhler Schallschutzlösungen bringen höchstmögliche Ruhe ins Haus. Gleichzeitig schützt der Rollladen auch in die andere Richtung und trägt laute Partymusik und die Klavierstunde nicht aus dem Haus. Schluss mit: „Seid mal leise, die Nachbarn“.

Sonnenschutz

Wir müssen nicht mehr auf einen Regentag warten, um uns mittags im Sommer mit Popcorn vor die TV-Serie zu setzen. Rollläden & Co. werden heruntergefahren und der Spaß kann beginnen. PC-Spiele halten ihre Nutzer lange vor den Bildschirmen – die Abdunklung macht die Bildschirmarbeit für die Augen schonender.

Insektenschutz

Schluss mit schlaflosen Nächten – einfach Gitter zu und Sie sind vor unerwünschten Insekten geschützt. Allergiker profitieren von unserem Pollenschutz und können die blühende Jahreszeit bei offenem Fenster unbeschwert genießen. Eine große Auswahl an verschiedenen Gewebearten lässt viel Gestaltungsraum und der Bedienkomfort, die Qualität und Stabilität überzeugen auf ganzer Linie.

Energieeffizienz

Als Familienunternehmen bauen wir für Generationen und prägen Lebenswelten – mit und für Menschen. Nachhaltiges Handeln ist ein wesentlicher Teil unserer gesellschaftlichen Verantwortung und gleichzeitig das Fundament unseres Erfolgs. Es verschafft uns einen klaren Wettbewerbsvorteil und deckt alle ökonomisch, ökologisch und sozial relevanten Aspekte ab.

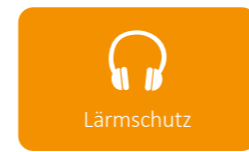

Wärmedämmung / Energieeinsparung

Gerade noch aus dem warmen, kuscheligen Bett geschlüpft, stehen wir fröstelnd mit Gänsehaut im Wohnzimmer. Der Herbstwind rüttelt geräuschvoll an den Fenstern, die Heizung arbeitet auf Hochtouren. Hält man die Hand vor den Fensterrahmen, wird schnell klar: Hier zieht kalte Luft von draußen nach drinnen, die Wärme kann nicht im Wohnraum gehalten werden. Keine Sorge: Mit Rollläden kann man hier entgegenwirken und Wärmeverluste am Fenster minimieren.

Einbruchschutz

Das Hab und Gut in den eigenen vier Wänden möchte man Tag und Nacht besonders gut geschützt wissen. Vor allem Fenster und Glastüren stellen eine Schwachstelle dar. Wie kann hier ein Rollladen Abhilfe schaffen?

Zum einen werden damit Blicke ins Innere des Hauses verwehrt, zum anderen stellt der stabile Rollladen einen zusätzlichen Widerstand dar, den es erst einmal zu überwinden gilt. Das bedeutet Lärm, Kraftaufwand und ein entscheidendes Zeit-Risiko. Diese Faktoren machen das Objekt für Langfinger unattraktiv und können einen Einbruch verhindern oder zumindest deutlich erschweren.

Smart Home

Das Gepäck ist im Auto verstaut. Die Kinder sind angeschnallt. Endlich kann der Urlaub beginnen. Auf geht's zum Flughafen. Doch unterwegs der Gedanke: Haben wir die Garage geschlossen? Oh nein, die Rollläden sind auch noch oben und wir sind 2 Wochen nicht zuhause. Zum Umdrehen ist es nun zu spät. Aber kein Problem. Mit smarterer Steuerung lassen sich die Rollläden und Garagentore ganz bequem von unterwegs per Handy oder Tablet überwachen und per Knopfdruck steuern. Alles gesichert und vor Blicken geschützt. Da lässt es sich entspannt und mit gutem Gefühl verreisen.

KÖHLER-ROLLLÄDEN – DIE VIELSEITIGE LÖSUNG FÜR IHRE FENSTER

Unsere Rollläden sind auf lange Haltbarkeit konzipiert und somit ein besonders effizienter Wirtschaftlichkeitsfaktor im Neubau wie auch bei Renovierungsarbeiten.

Die Rollläden aus der Köhler-Kollektion werden bereits im Werk mit Befestigungsmaterial – für den Ein- wie auch Vorbau – vorgerüstet. So ist eine zeitsparende und unkomplizierte Montage möglich.

Vorsatzelemente sind bei uns in gängigen Größen auf Lager. Aber auch Sondermaße sind unser täglich Brot. Die Köhler-Mitarbeiter sind erfahren und gewissenhaft im Zusammenstellen von Rollläden jeder Fenstergröße und -art.

Die Panzer bieten wir in Kunststoff- und Aluminium-Design in diversen Farben – so kann ein individueller Look der Hausfassade entstehen.

Produckthighlights

- Erhöht den Einbruchschutz
- Sicht- und Sonnenschutz
- Lärmschutz
- Wärmedämmend & energiesparend – entsprechend der Energiesparverordnung (EnEV)
- Integrierter Insektenschutz möglich
- Individuelle Lösungen
- Mit dazugehörigen Steuerungssystemen
- Auch nachträglich ergänzbar, z. B. für Sanierungen
- Nachhaltige Produktion

KÖHLER ROLLADEN-SYSTEME



NEUBAU-AUFSATZKASTEN KÖHLER XT

Beste Stabilität, Schall- und Wärme-
dämmende Eigenschaften



AUFSATZKASTEN ELITE XT

Rollladenkasten-System mit einem
Höchstmaß an Flexibilität



ROLLADENPROFILE

Höchste Materialqualität und
robuste Oberfläche



VORSATZELEMENTE

Anbringung von außen





KÖHLER ROLLADENPROFILE – WITTERUNGSBESTÄNDIGE QUALITÄT

Hält allen Herausforderungen stand

Robust und mit allen Wassern gewaschen: Neben den technischen Komponenten stellt der Rollladenpanzer den wichtigsten Bestandteil unserer Rollladensysteme dar, der entweder aus Aluminium oder aus PVC besteht. Er ist der stets sichtbare Part der Konstruktion und damit auch ganzjährig wechselnden Witterungseinflüssen und Belastungen ausgesetzt. Ein Höchstmaß an Materialqualität ist daher unverzichtbar. Abriebfest, schlag- und stoßfest sowie wasserabweisend und pflegeleicht – die Oberfläche sorgt für lange Lebensdauer und zuverlässige Funktion.



KÖHLER VORSATZELEMENTE – MODERN NACHRÜSTEN

Form und Funktion im Einklang

Vorsatzelemente können unkompliziert und optisch ansprechend außen vor den Fenstern angebracht werden. Unser Programm umfasst rollgeformte und stranggepresste Kastenelemente mit abgeschrägten oder abgerundeten Blenden sowie Unterputzkästen. Damit lässt sich für jeden Gebäudetyp und jede Fassade eine geeignete Lösung finden, die sich harmonisch und dekorativ ins Gesamtbild fügt und den Stil unterstreicht.

Durch einen kontinuierlichen Lagerbestand von vier bis sechs Kastengrößen in den Standardfarben kann jederzeit kurzfristig geliefert werden.

Produkthighlights

- Zum nachträglichen Einbau geeignet
- Gestalterisches Element durch verschiedene Formen und große Farbvielfalt
- Als überputzbare Variante fast unsichtbare Integration möglich
- Gebäudehülle wird nicht beschädigt, daher keine Wärmeverluste
- Rollgeformte und stranggepresste Kastenelemente
- Integriertes Insektenschutz-Rollo möglich
- Mit Solarmotor elektronische Bedienung möglich, ohne Kabel verlegen zu müssen



GKS rund



GKS 90°



GKR rund



GKR 20°



GKR 45°



Mehr Sicherheit
und Sichtschutz
für Ruhezeiten



KÖHLER XT – DER INNOVATIVE NEUBAU-AUFSATZKASTEN

Seit 2014 haben wir uns auch mit der Entwicklung und Herstellung des Neubau-Aufsatzkastens Köhler XT als innovativer Systemgeber einen Namen gemacht. Der beidseitig überputzbare Grundkörper besteht aus Polyurethan-Hartschaum (PUR) und wird in einem Guss gefertigt. Die Innenschale besteht aus einer Luftkammerfolie, die vor Insektenbefall und Feuchtigkeit schützt und sich leicht reinigen lässt. Das System zeichnet sich u.a. durch beste Stabilitäts-, Schall- und Wärmedämmeigenschaften aus.

Neben der **Innenrevision (RU)** und **Außenrevision (RG)** lassen sich auch **Raffstore (RS)** und **textiler Sonnenschutz (ZIP)** integrieren. Der Köhler XT wird als fertig konfektioniertes Element inklusive Rollladenpanzer und Führungsschienen geliefert und steht in den drei Kastengrößen (T/H in mm) (240/250), (300/250) und (300/300) zur Verfügung. Weiterhin kann der Kasten in 10-mm-Schritten mit äußerer oder innerer Aufdopplung, an die jeweilige Wandstärke angepasst werden. Vor allem die Montagefreundlichkeit des Köhler XT-Systems überzeugt, denn es kann als komplette, betriebsbereite Einheit mit dem Fenster in einem einzigen Arbeitsgang und ohne den Kasten öffnen zu müssen in die Maueröffnung eingesetzt werden. Die Befestigung auf dem Blendrahmen erfolgt mit einem Montageprofil und ist somit durch seine systemspezifische Adaption für jedes Fenstersystem geeignet. Eine zusätzlich verbesserte Statik kann durch einen Stahladapter sowie eine geprüfte Statikkonsole hergestellt werden.

Produkthighlights

- Drei Standard-Kastengrößen (T/H in mm) 240/250, 300/250, 300/300
- Für Putz, Klinker und monolithische Bauten geeignet
- Einfache Montage durch Rastprofil zum Blendrahmen
- Sehr gute Schalldämmwerte ohne Zusatzmaßnahmen (z.B. 240/250 RU: Rwp = 44 dB)
- Ausführung mit Zuluftelementen wie Aereco ZUROH 100/110 bei sehr guten Schalldämmwerten
- Gute wärmetechnische Eigenschaft durch hartgeschäumten Polyurethan-Schaum (PUR)
- Verbesserte Statik durch Stahltraverse und integrierte Statikkonsole
- Nachrüstbarkeit von Insektenschutz-Rollos



Zum Produkt

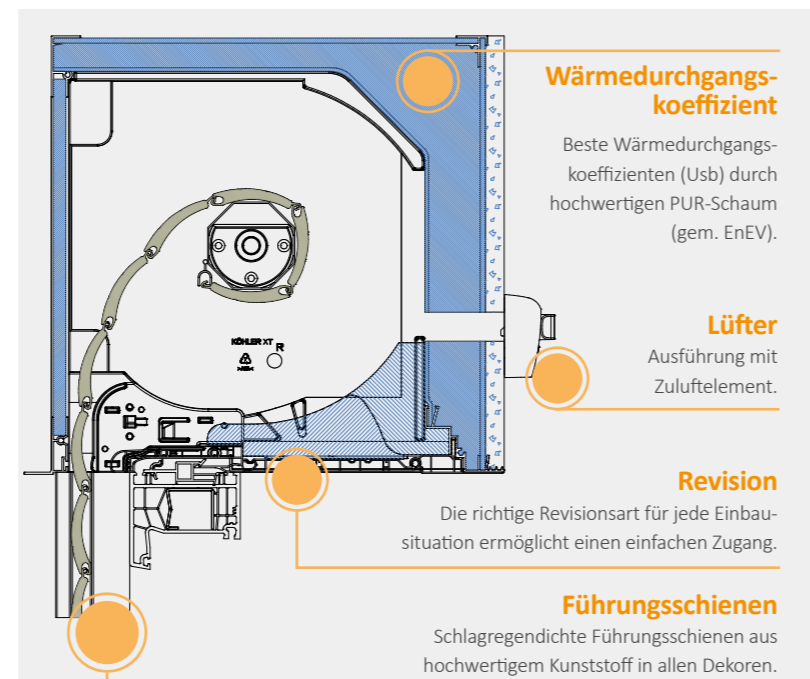

Elegante Ausstrahlung nach außen, Ruhe und Wohlbefinden im Inneren





Vom hitzigen
Alltag abschalten

ELITE XT – DAS ZUKUNFTSWEISENDE ROLLADENKASTEN-SYSTEM

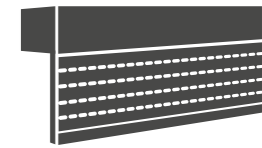

Mittendrin statt außen vor

Aufsatzelemente werden auf die Fenster montiert und als Komplettelement in die Maueröffnung eingebaut. So verschwindet der Kasten unsichtbar im Mauerwerk. Bei hochgezogenem Rollladen ist außer dem Fenster nichts zu sehen. Das ist eine visuell saubere, sehr unaufdringliche Lösung.

Unser Lieferprogramm umfasst drei Kastengrößen. Außenblende, Innenblende und Verbinder bestehen aus hochwertigen PVC-Hohlkammerprofilen. Neben der Standardausführung in weiß kann der Kasten durch Folierung farblich individuell den Vorlieben und Wünschen des Planers angepasst werden. Die Revision erfolgt je nach Einbausituation von innen/unten, innen/hinten oder außen. Neben einem Rollladenbehang kann auch ein Raffstore integriert werden. In unserer hauseigenen Konfektion werden die Elemente mit Befestigungsmaterialien vorgerüstet, was eine zügige und unkomplizierte Montage ermöglicht. Der ELITE XT ist ein zukunftsweisendes Rollladenkasten-System mit einem Höchstmaß an Flexibilität. Denn alle Bauformen und der integrierte Insektenschutz lassen sich mit nur einer Systemplattform realisieren. Die völlig neu konzipierte Antriebslagerung, die variable Führungsschiene, die montagefreundlichen Lösungen für Kopplung, Teilung und versetzten Einlauf sowie die Kassettenlösung für den Insektenschutz bieten starke Vorteile.

Produkt-Highlights

- Höchstmaß an Flexibilität
- Nur eine Systemplattform für alle Bauformen
- Neu konzipierte Antriebslagerung
- Variable Führungsschiene
- Führungsschienen in über 400 Dekoren erhältlich
- Montagefreundliche Lösung für Kopplung, Teilung und versetzten Kettenlauf
- Kassettenlösung für den Insektenschutz
- Als Komplettelement in die Maueröffnung einbaubar
- Farbliche Anpassung des Kastens möglich
- Raffstore, Rollladenbehang und ZIP-Screen
- Zügige und unkomplizierte Montage durch vorgerüstete Befestigungsmaterialien



Raffstore

Zweiteilige Führungsschiene, die eingeputzt werden kann und dennoch eine Demontage möglich macht.



Revision unten

Rollladenprofile in Mini und Maxi stehen zur Auswahl.

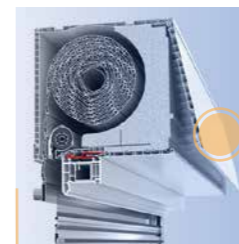

Revision innen

Integriertes Insektengitter mit Kassettenlösung.



Revision außen

Außen, ideal für maximale Luftdichtheit in Passivhäusern und öffentlichen Gebäuden.

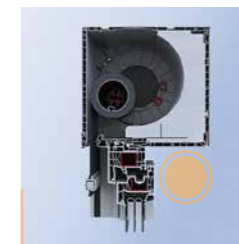

ZIP-Screen

Von transparent bis verdunkelnd. Der passende Sonnenschutz auch für starke Windbelastungen.

Zum Produkt



KÖHLER-RAFFSTORES – FASZINIEREND FLEXIBEL



Klimatisierung ohne
großen zusätzlichen
Energieaufwand

Das faszinierende Spiel
von Licht und Schatten



Tageslicht ist gesund und wichtig und lichtdurchflutete Räume ein häufig genannter Wunsch bei der Immobiliensuche. Große Fensterfronten sind sowohl bei Privathäusern als auch Bürokomplexen ein architektonischer Trend, doch niemand möchte von grellem Sonnenlicht geblendet werden. Es soll ein angenehmes Sehverhältnis für die Augen geschaffen werden. Außenraffstores erhöhen auf dezente Weise die Wohn- und Lebensqualität. Sie verbinden die Funktionen des Sicht-, Blend- und Wärmeschutzes sowie der Lichtstreuung in einem qualitativ hochwertigen Produkt. Ein komplett geschlossener Außenraffstore schirmt vor ungewollten Ein- und Ausblicken ab und sichert so ganz nach Wunsch Ihre Privatsphäre. Die stufenlose Regulierbarkeit der horizontalen Lamellen schafft einen Licht- und Sonneneinfall nach Bedarf. Trotzdem bleibt die Sichtverbindung nach außen weitgehend erhalten. Die maximale Nutzung des Tageslichts bei gleichzeitigem Blendschutz sorgt für optimale Arbeitsbedingungen im Büro und ist eine praktische Erleichterung für zu Hause – ohne dass künstliche Beleuchtung oder Klimatisierung erforderlich sind.

Produkt-Highlights

- Abschirmung ungewollter Ein- und Ausblicke
- Stufenlose Regulierbarkeit der horizontalen Lamellen
- Sichtverbindung nach Außen bleibt weitgehend erhalten
- Maximale Tageslichtnutzung
- Blendschutz
- Optimale Arbeitsbedingungen im Büro
- Angenehmes Raumklima ohne künstliche Beleuchtung und Klimatisierung
- Farblich aufeinander abstimbar
- Verschiedene Lamellentypen erhältlich

Zum Produkt

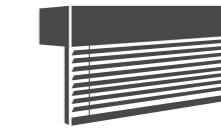

Fassadenraffstores

Fassadenraffstores sind einfach in nahezu allen Fassadentypen integrierbar und bieten vielseitige Einsatzmöglichkeiten im Neubau und bei Renovierungen. Sie können in der Laibung montiert werden oder in hinterlüfteten Fassaden, Doppelfassaden Pfosten-Riegel-Fassaden und auch Wintergärten zum Einsatz kommen.



Vorsatzraffstores

Unsere Vorsatzraffstores sind in vielen verschiedenen Farben erhältlich und können dadurch optimal an die Fassade des Hauses angepasst werden, eine große Auswahl an Lamellenformen garantiert eine große Gestaltungsfreiheit.



Systemraffstores

Systemraffstores passen sich problemlos in jede Fassade ein. Die Unterputzauflage bietet eine komplett verdeckte Integration. Alternativ kann eine schlichte sichtbare Integration mit Blende gewählt werden.

Lamellenformen

Außenliegender Sonnenschutz mit Lamellensystemen aus Aluminium bietet eine Reihe an Vorteilen.

Tagsüber wird das Aufheizen von Räumen zuverlässig verhindert und gleichzeitig werden ungewünschte Reflexionen auf Bildschirmen vermieden. Die Lebensdauer von Möbeln und Bodenbelägen wird nachhaltig verlängert, da ein Ausbleichen durch Sonneneinstrahlung minimiert wird. Überdies können Energiekosten für Klimaanlage eingespart werden.

Abends verhindern Lamellensysteme Störungen durch einfallendes Licht von Autos und Straßenlaternen und schützen Ihr Zuhause vor neugierigen Blicken.

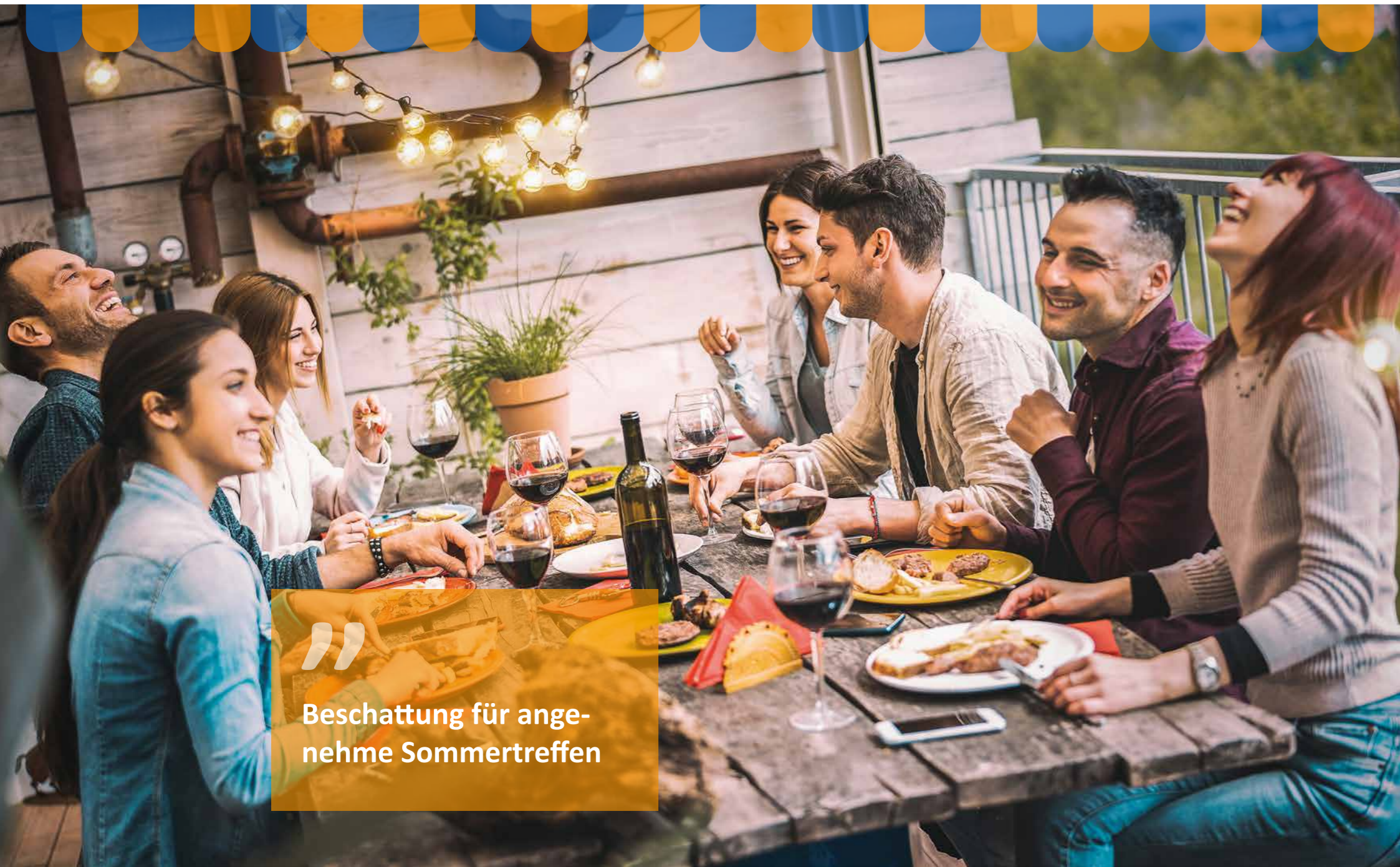

”
Beschattung für angenehme Sommertreffen



Wir bieten Ihnen ein großes Sortiment an unterschiedlichen Sonnenschutz-Möglichkeiten, abgestimmt auf Ihren persönlichen Bedarf. Raffstores, Terrassenmarkisen sowie Senkrechtmarkisen verschiedener Ausführungen werden individuell auf Maß gefertigt. So können Sie sicher sein, immer ein perfekt passendes Produkt zu erhalten, an dem Sie lange Nutzen und Freude haben.

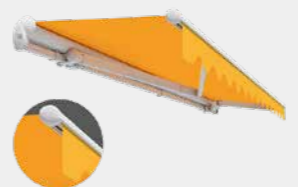
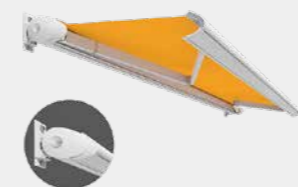

Kassetten-Markisen

Als Weiterführung der Gelenkarmmarkise bietet die Kassettenmarkise als geschlossene Markise den idealen Sonnenschutz für Terrasse und Balkon.

Gelenkarm-Markisen

Als offene Markisen dienen die Gelenkarmmarkisen als perfekte Lösung für einen hochwertigen und großflächigen Sonnenschutz.

Wintergartenbeschattung

Die Beschattung kann wahlweise auf dem Glas oder unter dem Glas montiert werden und bietet somit den perfekten Sonnenschutz für vorhandene Wintergärten.



Große Stoffauswahl

Die Acryl- und Polyesterstoffe zeichnen sich durch höchste Qualität und Langlebigkeit aus. Sie eignen sich als nichttransparenter Sicht- und Sonnenschutz für alle Markisen.

KÖHLER-MARKISEN

Draußen und trotzdem geschützt

In der Gastronomie mit Außenbereich kaum wegzudenken, erfreuen sich Markisen auch bei der privaten Balkon-, Terrassen- und Wintergartenausstattung wieder wachsender Beliebtheit. Der angestaubte Charakter aus vergangenen Zeiten ist dabei längst überholt. Stattdessen genügt die Konzeption heute stilistisch wie auch funktional hochmodernen Ansprüchen. Selbst bei großflächigen Fronten wird effektiv wohltuender Schatten und Sichtschutz gespendet.

Im Gegensatz zu einer statischen Überdachung kann die Markise spontan an die Wetterverhältnisse angepasst und bei einem kleinen Regenschauer oder zu starker Sonneneinstrahlung ausgefahren werden, sodass man das gesellige Essen nicht nach drinnen verlegen muss.

Produkt-Highlights

- Sonnenschutz draußen und drinnen
- Laufruhige Motoren
- Korrosionsfrei
- Handkurbel möglich
- Langlebig
- Riesige Farbauswahl



Zum Produkt

INSEKTENSCHUTZ

Ungestörte Lebensqualität

Fliegen, Mücken, Wespen und Co. sind im Wohnraum nicht nur unhygienisch und lästig – Insektenstiche können für Mensch und Haustier auch gefährlich werden. Moderner Wohnkomfort und viele wirtschaftliche Aktivitäten sind heute nicht mehr denkbar ohne baulichen Insektenschutz. Wir bieten Ihnen ein großes Sortiment an hochwertigen Insektenschutz-Systemen zum Einhängen, Drehen, Schieben oder als Rollo, die sich problemlos an allen Arten von Fenstern und Türen montieren lassen. Passende Formen und dezente Farben garantieren ein harmonisches Gesamtbild.

Je nach Anforderung verwenden wir unterschiedliche Gewebearten: maschenfest verschweißtes kunststoffbeschichtetes Fiberglasgewebe ist robust, witterungsbeständig und optisch unauffällig.

Edelstahlgaze kommt vor allem im Hygienebereich zum Einsatz oder bei besonderer Beanspruchung, wie zum Beispiel durch Haustiere.

Produkt-Highlights

- Witterungsbeständig
- Optisch unauffällig
- Auch für den Hygienebereich geeignet
- Hält hoher Beanspruchung stand
- Folien in Trendfarben
- Pollenschutzgaze für Allergiker



Zum Produkt



Pollen und Insekten müssen draußen bleiben.



Spannrahmen



Schiebetüren



Drehtüren und -rahmen



Rollos



Plisseetür



Wir bieten Ihnen Schutz vor unliebsamen Besuchern!
Unsere Produkte passen wir dabei gern Ihren individuellen Wünschen und Anforderungen an.
Zum Lieferumfang gehören unter anderem:

Spannrahmen

Sie lassen sich einfach an allen Holz-, Kunststoff- oder Aluminiumfenstern ohne Bohren montieren und sind in diversen Einbauvariationen vorhanden. Sie schützen vor Insekten, lassen aber zugleich ausreichend Licht und Luft hinein.

Drehtüren und -rahmen

Als flexible Lösung ermöglichen Drehtüren und -rahmen einen bequemen Zugang. Insbesondere bei viel Bewegung und für Haustiere ist dieses System eine hervorragende Wahl, die sich gut in jeden architektonischen Rahmen einfügt.

Rollos

Mit Fliegengitter-Rollos sorgen Sie für den perfekten Schutz vor Insekten. Die schnelle und einfache Montage spricht für sich!

Schiebetüren

Die richtige Entscheidung vor allem für große Öffnungen. Ob Wintergarten, Balkon oder Terrasse: Sie behalten eine freie Sicht und sind zugleich geschützt.

Pollenschutz

Auch Allergiker sind bei uns in besten Händen. Wir bieten eine innovative Lösung für den Pollenschutz. Ein modernes Schutzgewebe mit spezieller Beschichtung sorgt dafür, dass die Pollen zuverlässig draußen bleiben.

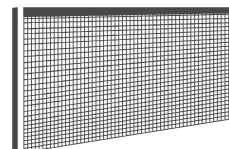

KÖHLER ZIP-SCREENS – TEXTILER SONNENSCHUTZ

Auch in stürmischen Zeiten unkaputtbar

Moderne textile Sonnenschutzsysteme müssen höchsten Wetterbelastungen standhalten, auch bei großen Fensterbreiten einsetzbar sein und ausreichend Stabilität bieten. Mit dem sogenannten ZIP-Screen-System VS Z stellen wir unseren Kunden ein solches innovatives System zur Verfügung. Der Unterschied des ZIP-Systems zu herkömmlichen Sonnenschutzsystemen besteht darin, dass das Tuch über die gesamte Höhe seitlich in der Führungsschiene geführt wird und somit starken Windbelastungen widersteht – auch bei großen Elementbreiten. Das Tuch wird durchgehend auf Spannung gehalten und somit eine mögliche Faltenbildung deutlich verringert.



VS ZIP Rund



VS ZIP 45°



VS ZIP 90°



VS ZIP 90° UP

Produkt-Highlights

- Optimal für Schulen, Büro- und Wohngebäude
- Lichtdurchlässig oder blickdicht
- Reduzierte Sonneneinstrahlung (bis zu -75%) durch Reflexion des Sonnenlichts
- Angenehmes Raumklima an heißen Tagen
- Blendschutz
- Sichtschutz
- Viele Farbvarianten möglich

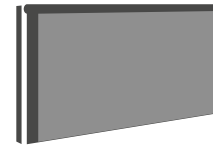

ZIP-Screen-Tücher

Ob Transparenz oder vollständige Verdunkelung – unsere ZIP-Screens bieten den passenden Sonnenschutz für Ihre Bedürfnisse.

Unsere Auswahl an Tucharten

Screen, Soltis & Blackout

Sergé 600 oder Satin 5500 sind besonders als Sonnenschutz bei starkem Wind geeignet. Mit unterschiedlichen Öffnungsfaktoren von z. B. 10% mit viel Lichtdurchlässigkeit bis zu Blackout-Stoffen, die abdunkeln hat man mit Hilfe von ZIP-Screens einen großen Spielraum der Verschattung bis Verdunkelung.

Den idealen Kompromiss aus Wärmeschutz, Sichtdurchlässigkeit nach außen, Sichtschutz bei Nacht und Blendschutz bieten Serge 600 und SOLTIS 92.

SOLTIS B92 bietet einen idealen Kompromiss aus Blend- und Wärmeschutz, Sichtdurchlässigkeit nach außen und trotzdem Sichtschutz nach innen bei Nacht. Mit einer großen Auswahl an Tuchfarben passt der ZIP-Screen sich farblich bestens in die Fassade ein und ist dazu noch ein echter Hingucker.



Zum Produkt



Im heißen Sommer
einen kühlen Kopf
bewahren dank
isolierender Wirkung



Solarpanel

Unauffällig integriert in den Aufbau.

Solar-Power für Rollläden und ZIP-Screens

Viele Bauherren scheuen sich davor, Ihre Fenster mit motorbetriebenen Rollläden oder ZIP-Screens auszustatten, vor allen Dingen, wenn damit ein Altbau aufgerüstet werden soll. Denn für das aufwendige Verlegen der erforderlichen Kabel müssen oft Fliesen entfernt, Schlitz gestemmt, Leerrohre installiert und Tapeten abgerissen werden. Dieses Problem lässt sich mit solarbetriebenen Rollladen- und Sonnenschutzsystemen von KÖHLER im Handumdrehen lösen. Es bleiben lästige Sanierungsarbeiten erspart und gleichzeitig wird erneuerbare Sonnenenergie genutzt.

Ihre Vorteile:

- Simpel, schnell und einfach montiert
- Nachrüstung ohne Bohrungen durch das Fenster oder die Fassade
- Keine zusätzliche Elektroinstallation
- Keine Renovierungsarbeiten (Spachteln, Stemmen, Verputzen oder Tapezieren)
- Nachhaltig – 100 % Nutzung der Sonnenenergie



Klemmbarer ZIP-Screen mit Solarantrieb für einfache Nachrüstung

Hohe Windbeständigkeit bis 60 km/h – optional mit Insektenschutz.



Zum Produkt



Ein gutes Gefühl
und doppelte Sicherheit

KÖHLER-ROLLTORE

Zufahrt gesichert

Mit Rolltoren lassen sich begeh- oder befahrbare Öffnungen von Hallen oder Garagen sicher und komfortabel verschließen, ohne dass zusätzlicher Platz zum Schwenken benötigt wird. Die platzsparende Bauweise ermöglicht eine optimale Raumnutzung mit genügend Platz für das Wesentliche. Unsere für Sie individuell maßgefertigten Rolltore lassen sich perfekt auf Ihre Anforderungen abstimmen und zeichnen sich durch hohe Öffnungs- und Schließgeschwindigkeiten, schonenden Betrieb, Energieeffizienz und Einbruchssicherheit aus. Die Bedienung kann benutzerfreundlich angepasst werden.

Die hochwertigen beschichteten Aluminiumkonstruktionen sind witterungsbeständig, korrosionsfrei und damit langlebig. Ein modernes Design rundet das Erscheinungsbild ab.

Alle unsere Rolltore sind TÜV- und GS-geprüft und erfüllen selbstverständlich alle gesetzlichen Anforderungen.

Produkt-Highlights

- Erhöht den Einbruchschutz
- Hohe Öffnungs- und Schließgeschwindigkeiten
- Hochwertig beschichtete Aluminiumkonstruktionen
- Witterungsbeständig
- Korrosionsfrei
- Langlebig
- TÜV- und GS-geprüft

Zum Produkt

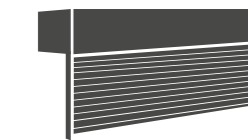

Flexible Rolltorlösung



- Vielfältige Design- und Ausstattungsoptionen
- TÜV-geprüfte Einbruchhemmung
- Geeignet für kleine, mittlere und große Tore

Rolltor für kleine Garagen



- Geringer Platzbedarf
- Große Farbauswahl

Rollgitter für besonders schützenswerte Gebäude



- Gleichmäßig oder versetztes Gitterdesign
- Hohe Stabilität dank stranggepresster Profile
- Für besonders schützenswerte Gebäude und Tiefgaragen



STEUERUNGSSYSTEME SMART HOME

Handhabung nach Wunsch

Sinnvolle Tools, die das Leben erleichtern und bequemer gestalten sind in allen Bereichen gefragt. Rollläden lassen sich zum Beispiel elegant und easy durch Knopfdruck per Fernbedienung steuern. Als Fachhandel mit Tradition und Innovation können wir Ihnen das gesamte Spektrum möglicher Steuerungssysteme anbieten: Vom per Hand betriebenen Gurt-, Schnurzug oder Kurbelgetriebe über die inzwischen zum Standard gewordenen drahtgebundenen Steuerungen, die per Wandschalter zu bedienen sind, bis hin zu Funksteuerungen und intelligenten Steuerungen mittels Smartphone, Tablet oder PC. Ganz, wie Sie wünschen.

Zeitschaltuhren öffnen und schließen die Rollläden automatisch und sorgen in Verbindung mit Sonnenwächtern für maximale Heizkostenersparnis und eine angenehme Temperatur im Gebäude.

Alle elektrischen Steuerungssysteme funktionieren einzeln, aber auch für mehrere individuell gruppierbare Rollläden, Markisen und Raffstores. Auch beim Antrieb setzen wir auf Qualität: Wir beziehen unsere Motoren von namhaften Herstellern und haben damit ein wartungsfreies Produkt – kälte- und hitzebeständig, laufruhig und langlebig.

Produkt-Highlights

- Energiesparend und digital
- Steuerungen für jeden Einsatz (Funk/Draht/Wandschalter)
- Intelligente Steuerungen via Smartphone, Tablet oder PC
- Steuerung mit Zeitschaltuhr und Sonnenwächter möglich
- Steuerungen für einzelne oder mehrere Rollläden, Raffstore und Markisen
- Wartungsfrei und langlebig
- Kälte- und hitzebeständig
- Laufruhig

Zum Produkt



Smart Home – Die Zukunft des Wohnens Vorteile einer elektronischen Regelung



Hinderniserkennung:
stoppt den Rollladen
automatisch, wenn beim
Herunterfahren ein Hinder-
nis erkannt wird.



Automatische Kraftregelung:
sorgt dafür, dass der Roll-
laden immer perfekt öffnet
und schließt.



Eleganter Wandschalter
unseres Partners Somfy zur
manuellen Steuerung eines
drahtgebundenen Motors.



Erhöhte Einbruchhemmung:
Der Herabgelassene Roll-
laden bietet durch starre
Wellenverbinder Widerstand
gegen Aufhebeln von außen.



Festfrierschutz:
schaltet den Antrieb
ab, wenn die untere
Lamelle festgefroren
oder blockiert ist.



Komfort und
Bequemlichkeit mit
Smart Home Integration



Nutzen von Smart Home

- Energieeinsparung
- Mehr Komfort im Alltag
- Einbruchssicherheit

Smart Home

Das Smart Home-System bietet Ihnen eine Automatisierung Ihrer Rollläden- und Sonnenschutzsysteme, die ganz individuell nach Ihren Gewohnheiten und Bedürfnissen angepasst wird.

Entscheiden Sie via App wann sich der Rollläden öffnen oder schließen soll. Simulieren Sie während Ihres Urlaubs Ihre Anwesenheit. Bestimmen Sie durch Witterungs- und Sicherheitsensoren sinnvolle Aktionen nach der vorhandenen Situation.

Automatikfunktionen machen Ihr Zuhause komfortabler und sicherer!

Funk-Antriebe

Die Funkmotore bieten Ihnen die Möglichkeit Ihre Rollläden, Ihren Sonnenschutz aber auch Ihr Garagentor via Handsender oder Wandsender zu bedienen. Erweiterbar auf die Smarthome-Steuerung können Ihre Systeme bequem per Smartphone bedient werden, egal wo Sie sich gerade auf der Welt befinden. Die elektronischen oder auch programmierbaren Motoren bieten die gleichen Vorteile wie die drahtgebundenen Antriebe mit der Besonderheit, dass keine Verkabelung zum Schalter nötig ist.

Drahtgebundene Antriebe

In den KÖHLER-Systemen werden sowohl mechanische als auch elektronische Plug & Play Motoren verbaut.

Die elektronischen Motoren bieten den Vorteil, dass eine automatische Endlageneinstellung erfolgt. Des Weiteren ist durch die starren Wellenverbinder eine Hochschiebehemmung gegeben, welche zusätzliche Sicherheit bietet. Zudem haben die Plug & Play Motoren eine automatische Hinderniserkennung beim Schließen und einen Festfrierschutz. Sie bieten eine unkomplizierte Montage und Handhabung.

Per App zur vollen Kontrolle über dein Smart Home

In Verbindung mit dem Smart Home-System TaHoma Connect und den Bedienungen unseres Partners Somfy wird die Smart Home Steuerung zum Kinderspiel.

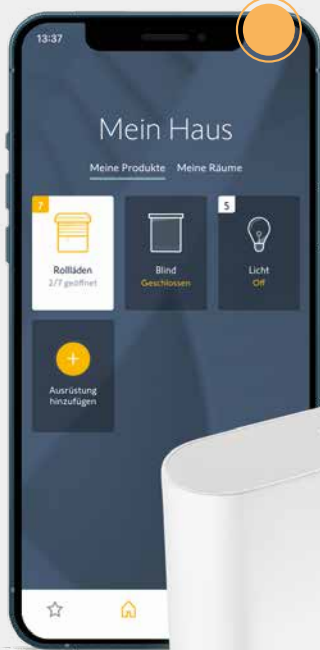

Kompatibel mit
Alexa, Google home
und Apple home



1792

Als alteingesessener Familienbetrieb vereint Köhler Rolläden & Sonnenschutz Tradition und Fortschritt. Die Unternehmensgeschichte lässt sich bis 1792 zurückverfolgen – seit 1893 unter dem Namen Köhler.



Leitung des Unternehmens generationsübergreifend von **3 Familienmitgliedern.**

60 Mitarbeiter

Kompetenz & Innovation

Seit 2014 fungieren wir auch als Systemgeber des PUR-Neubau Aufsatzrolladenkastens Köhler XT. Die interne Produktentwicklung ermöglicht eine optimale Anpassung an veränderte Anforderungen des Marktes.

1586 glückliche Kunden

Regional bei allen Fachhändlern bekannt. Zufriedenheit und individuelle Kundenwünsche sind unser Markenzeichen.



Farben

+ alle RAL Farben stehen für Aluminiumpanzer zur Auswahl

Köhler – die Erfolgsgeschichte in Zahlen

über 5000 m² Fertigungsfläche

1994 entstand der heutige Firmensitz mit moderner Produktionsstätte in Wittenberge. Die Räumlichkeiten, der Maschinenpark und die Belegschaft in Wittenberge sind stetig und solide gewachsen. 2014 kam der 2. Standort in Velen (NRW) hinzu.

200180 Rolläden

sind seit 2004 von uns produziert worden.



Geprüfte Werte im Schallschutz und der Wärmedämmung



Verlässliche Logistik mit eigenem Fuhrpark

6 Stellenangebote – ARBEITEN BEI KÖHLER (Stand 02/2026)

Wir bieten Ihnen einen herausfordernden und abwechslungsreichen Arbeitsplatz in einem zukunftsorientierten Familienbetrieb, in welchem technische Innovationen und Teamgeist einen hohen Stellenwert haben. Eine gründliche Einarbeitung sowie eine Ihrer Qualifikation und Erfahrung entsprechende Vergütung ist für uns eine Selbstverständlichkeit.

1960 am Standort Schnackenburg

erfolgte die Spezialisierung auf den Rollädenbau. Nach der Wiedervereinigung gewann das Unternehmen neue Kundenkreise hinzu. Zunehmend konzentrierte sich der Betrieb auf kundenindividuelle Konfektion von Rolläden und Insektenschutz, Handel und Montage von Sonnenschutz.



Geprüfte Qualität vom gesamten KÖHLER-Team





I feel Köhler

KÖHLER

Rolladen & Sonnenschutz GmbH

Lindenberger Str. 4 • 19322 Wittenberge

Tel.: 03877 92 95-0 • info@koehler-rolladenbau.de



QR-Code für
Kontaktdaten scannen.

www.koehler-rolladenbau.de

 **KÖHLER**
Rolladen & Sonnenschutz GmbH